

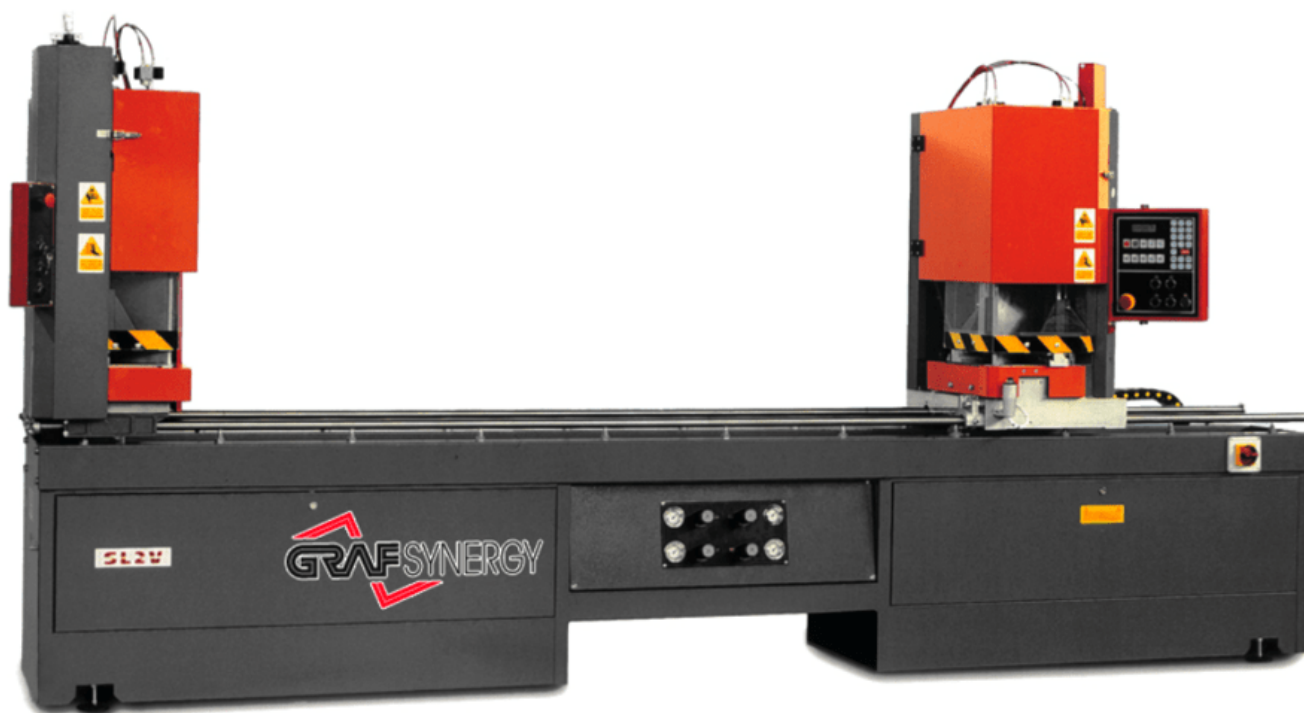





GRAF SYNERGY Soldadora dos cabezales SL2V E



Modello/Modelo	A	B	C	Kg
L=2340mm 	2950	800	2000	610
L=3340mm 	3950	800	2000	710
	400v			
	5.2 kW			
	90 NI/min. 6,5 bar			

La soldadora SL2V E de GRAF Synergy es capaz de realizar el soldado en ángulos variables (con Rh) y el soldado de dos ángulos de 90° en un ciclo de trabajo.

Permite ver en el display el tiempo de la soldadura, el enfriamiento, el ciclo de trabajo, la cantidad de piezas producidas, así como ajustar el tiempo y la temperatura.

CARACTERÍSTICAS:

- Sistema ultrarrápido para la colocación de las contraformas.
- Control electrónico de la temperatura de las placas de soldadura y de las cuchillas limitadoras de cordón.
- PLC de gestión.
- Cuchillas limitadoras de cordón en acero templado y cromado, reguladas a pedido desde 0,2 hasta 2 mm, con posibilidad de soldadura del perfil con recubrimiento acrílico o imitación madera.
- Apertura automática del cabezal de soldadura al final del ciclo.
- Para la versión SL2V E tiene la capacidad de ver en el display el tiempo de la soldadura, el enfriamiento, el ciclo de trabajo, la cantidad de piezas producidas, y también se puede ajustar tiempo y la temperatura.

Product Gallery:

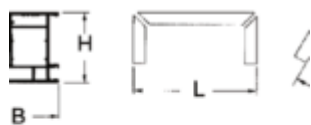
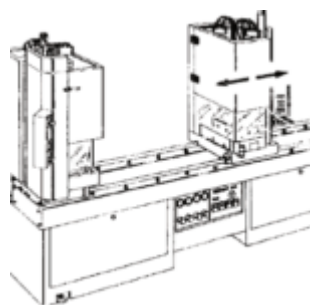

	B (mm.)		H (mm.)		L (mm.)	
	max.	max.	min.	max.	min.	min.
067	150	200	420	2340	30°	
068	150	200	420	3340	30°	
120	150	200	420	2340	30°	
121	150	200	420	3340	30°	